

کودکان

== کتاب مقدس ==



مجموعه "کودکان کتاب مقدس"

درس دوم: داستان داوود

گروه سنی: ۹-۱۲

سوال: آیا خدا منو مے بینه؟
هدف: خدا مرا در هر سنے که باشم مے بیند و من برای او مهم هستم.
آیات کلیدی: اول سموئیل ۱۷: ۱۲-۵۰





سخنے با ہرے:

خود کم بینی و احساس حقارت می تواند در همه افراد وجود داشته باشد. این حس زمانی در وجود فرد نمایان می شود که او خود را با دیگری مقایسه می کند و در خود احساس ضعف و خود کم بینی می کند. کودکان تا قبل از سن ۳ سالگی به دلیل اینکه خود را بخشی از وجود مادر می دانند، احساس حقارت یا خود کم بینی را درک نمی کنند. اما پس از ۳ سالگی زمانی که کودک را از شیر می گیرند، به دلیل این جدایی از مادر، کودک می تواند دچار احساس ناامنی شود. با این وجود در سن ۳ سالگی درک کودک از احساس حقارت به دلیل رشد کم او شدید نیست. اما با افزایش سن، این حس تشدید می شود. حس خود کم بینی به تنهایی مضر نیست بلکه در خیلی از موارد می تواند به کودک کمک کند تا با یک رقابت سالم پیشرفت کند. اما در صورتی که کودک در یک جامعه و محیط ناسالمی قرار بگیرد این حس می تواند تبدیل به عقده حقارت شود و در این صورت است که اگر به آن توجهی نگردد می تواند در دوره نوجوانی علائم احساس حقارت و خود کم بینی بیشتر در نونهالان و در سنین بالا دیده می شود و در خردسالان کمتر این علائم را می بینیم.

علائم احساس حقارت در یک نونهال:

انزوای اجتماعی

ناتوانی در برقراری ارتباط با دیگران

نادیده گرفتن موفقیت ها و بالعکس بزرگ نمایی موفقیت ها

حساسیت و زودرنج بودن

عواملی که باعث ایجاد حس حقارت و خود کم بینی در کودک می شود می توانند به قرار زیر باشند:

- ضعف جسمی کودک نسبت به بچه های دیگر
- محروم بودن از امکانات رفاهی
- نادیده گرفته شدن از طرف خانواده به دلیل مشغولیت های زندگی
- داشتن خانواده بزرگ

هدف اصلی از این جلسه این است که کودک بیاموزد که خدا همواره با اوست، به او در هر جا توجه می کند و نیازهای احساسی، روحی و مادی او را می داند. با درک این موضوع نونهال می تواند بر احساس حقارت و خود کم بینی غلبه کند. در این کمک آموزشی به طور مخصوص به زندگی داوود اشاره شده است. او نیز کودکی است که در یک خانواده بزرگ و شلوغ رشد کرده و این احتمال وجود دارد که او نیز از توجه کافی توسط اعضای خانواده خود محروم است و با مقایسه خود با دیگر برادران و خواهران بزرگتر احساس خود کم بینی را تجربه کرده باشد. نونهال با یادگیری داستان داوود می آموزد که خدا به سن نگاه نمی کند بلکه همه ما برای خدا مهم هستیم. او حتی به کوچکترین هم توجه می کند. نونهال با درک این موضوع در شناخت هویت خود رشد می کند.



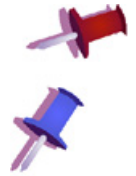

آمادگی برای ورود به داستان:

ایده اول:

من کیستم؟

زمان: ۳۰ دقیقه

هدف: تک تک ما برای خدا مهم هستیم.

توضیحات:

ساخت لگو کاغذی داوود، پدر داوود یسا، سموئیل، الاغ سموئیل، درختان، آتش، گوسفندان، بوته‌ها (الگوها در انتهای درس قرار دارند)

از قبل طرح‌های آماده‌سازی لگو را برای بچه‌ها آماده کنید. طرح‌های آماده‌سازی لگوها را ترجیحاً روی مقوا پرینت بگیرید. هر نونهال باید با خود چسب و قیچی داشته باشد.

به بچه‌ها توضیح دهید این یک بازی است که براساس آن شخصیت‌ها را می‌سازیم و هر کدام از بچه‌ها باید حدس بزنند که این شخصیت‌ها مربوط به کدام داستان از کتاب مقدس هستند.

از بچه‌ها بخواهید از بین شماره‌های زیر یکی را انتخاب کنند (فقط شماره‌ها را برای بچه‌ها بخوانید و اسم شخصیت‌ها را به آن‌ها نگویند)

شماره ۱ (داوود، کلاه داوود)

شماره ۲ (پدر داوود یسا)

شماره ۳ (درختان)

شماره ۴ (سموئیل، کیف، عصا و شال سموئیل)

شماره ۵ (گوسفندان)

شماره ۶ (الاغ سموئیل)

شماره ۷ (آتش)

شماره ۸ (بوته‌ها)

(لطفاً تصویر کامل شده را به بچه‌ها نشان ندهید تا

هیجان درست کردن آن حفظ شود)

بعد از اینکه بچه‌ها شخصیت‌های خود را انتخاب کردند، به آن‌ها توضیح دهید نحوه درست کردن این لگوها برگرفته از داستان لگوها است که اسباب‌بازی آن برای تمامی گروه‌های سنی است و انیمیشن آن هم موجود است، اما امروز ما می‌خواهیم شخصیت‌های کتاب مقدس را با استفاده از لگوهای کاغذی بسازیم.

همه باهم مشغول درست کردن لگوی خود براساس الگوهای داده شده شوید و در حین درست کردن آن‌ها از بچه‌ها بپرسید که آیا می‌دانید این شخصیت‌ها براساس کدام داستان از کتاب مقدس هستند؟ اجازه دهید همه بچه‌ها حدس بزنند که این شخصیت‌ها مربوط به کدام داستان از کتاب مقدس است.

(اگر تعداد بچه‌هایی که با آن‌ها کار می‌کنید کم هستند لطفاً باهم این شخصیت‌ها را درست کنید به طوری که هر کس یک شخصیت متفاوت را درست کند. اگر تعداد بچه‌های کلاس شما بیشتر از تعداد شخصیت‌ها هستند همه بچه‌ها می‌توانند هر شخصیتی را که دوست دارند درست کنند اما مطمئن باشید که همه بچه‌ها یک شخصیت متفاوت را حتماً درست می‌کنند)

بعد از حدس بچه‌ها به قسمت "وارد شدن به دنیای کتاب مقدس" بروید.



است، از آن‌ها بخواهید داستان داوود را تعریف کنند و به قسمت "وارد شدن به دنیای کتاب مقدس" مراجعه کنید.

وارد شدن به دنیای کتاب مقدس:

داستان زندگی داوود

زمان: ۱۰-۱۵ دقیقه

هدف: به جای اینکه از زبان معلم داستان شنیده شود، ذهن بچه‌ها به چالش کشیده می‌شود تا خود داستانی را که شاید بارها شنیده‌اند را با یکدیگر در میان بگذارند.

توضیحات:

از بچه‌ها بپرسید آیا داستان انتخاب داوود چوپان به عنوان پادشاه را به یاد می‌آورند؟ از آن‌ها بخواهید داستان داوود را به صورت خلاصه تعریف کنند. ترجیحاً اجازه دهید خود بچه‌ها داستان را تعریف کنند، شما نیز با استفاده از نکات زیر می‌توانید آن را تکمیل کنید.

داوود در یک خانواده پر جمعیت زندگی می‌کرد که بجز خودش ۷ برادر دیگر داشت. شغل و کار داوود چوپانی و نگهداری از گوسفندان بود.

از طرفی دیگر سموئیل که مرد خدا بود و رابطه خاصی با خدا داشت، از طرف خدا مأموریت داشت تا پادشاه جدیدی برای قوم اسرائیل انتخاب کند. سموئیل نمی‌دانست این پادشاه کیست فقط خدا به او گفته بود که یکی از پسران یسا این پادشاه خواهد بود.

زمانی که سموئیل برای انتخاب پادشاه به شهر داوود آمد، داوود در حال چوپانی از گوسفندان بود. یسا و پسرانش بجز داوود، به دیدن سموئیل رفتند و سموئیل با مشورت از خدا می‌خواست یکی از آن‌ها را انتخاب کند.

خدا همه پسران یسا را رد کرد و سموئیل از یسا پرسید آیا پسر دیگری دارد؟ یسا به او گفت پسر کوچک او در حال چوپانی است.

یک نفر را به دنبال آن پسر کوچک فرستادند و

ایده دوم:

انتخاب شغل

زمان: ۱۰ دقیقه

هدف: بچه‌ها از طریق بحث و گفتگو، با انواع شغل‌ها و ابزار مورد نیاز آن شغل آشنا می‌شوند.

توضیحات:

بچه‌ها را براساس شغلی که دوست دارند در آینده داشته باشند، گروه‌بندی کنید. به طور مثال:

گروه اول: گروه پزشکان

گروه دوم: گروه نجارها

گروه سوم: گروه ماهیگیران

گروه چهارم: گروه معلم‌ها

و ...

از بچه‌ها بخواهید در زمان مشخص شده در مورد وسایل مورد نیاز هر شغل، مکانی که در آن کار می‌کنند، با یکدیگر مشورت کنند. در انتها هر گروه حداقل ۱۰ وسیله و ۳ مکان را باید پیدا کرده باشند (به بچه‌ها ۳ دقیقه زمان دهید. برای حفظ هیجان بازی این زمان را نگه دارید)

اجازه دهید همه گروه‌ها در مورد شغل خود صحبت کنند. بعد از صحبت بچه‌ها از آن‌ها سوالات زیر را بر حسب شغلی که انتخاب کرده‌اند بپرسید.

آیا یک معلم می‌تواند در بیمارستان کار کند؟

آیا یک ماهیگیر می‌تواند با اره و چکش نجاری شغل خود را به پیش ببرد؟

آیا یک پزشک می‌تواند مردم را در مدرسه درمان کند؟

و ...

در آخر از بچه‌ها بپرسید آیا یک چوپان می‌تواند یک پادشاه شود؟

بعد از اینکه بچه‌ها جواب دادند به آن‌ها توضیح دهید در کتاب مقدس داستان یک پسر بچه است که در صحرا گوسفندان را چوپانی می‌کرد ولی یک روز اتفاق عجیبی برای آن چوپان افتاد. آیا کسی می‌داند او چه کسی بود و چه اتفاقی برای او افتاد؟ اجازه دهید بچه‌ها حدس بزنند.

اگر بچه‌ها توانستند حدس بزنند آن شخص داوود

اهمیت می‌دهد. برای خدا سن ما مهم نیست، بلکه در هر سن و در هر شرایط سخت و آسانی که باشیم او ما را می‌بیند و به ما اهمیت می‌دهد، همانطور که داوود را که در بیابان تنها بود می‌دید. بچه‌ها را دعوت کنید تا هر یک آن‌ها به صورت جداگانه و شخصی لحظاتی چشمان خود را ببندند و با خدا صحبت کنند، از او برای این که همیشه همراه آن‌هاست و بیشتر از هرکسی به آن‌ها اهمیت می‌دهد تشکر کنند. در انتها سرود زیر را برای بچه‌ها پخش کنید و جلسه خود را به اتمام برسانید.

سرود پرستشی "عشقت عمیقه"

داوود به نزد سموئیل آمد.

خدا به سموئیل گفت که داوود کسی است که خدا انتخاب کرده تا پادشاه قوم اسرائیل باشد. سموئیل به داوود گفت که خدا او را برای پادشاهی قوم انتخاب کرده و او برای خدا بسیار مهم است. داوودی که در تنهایی خودش در بیابان با گوسفندان به سر می‌برد، حالا انتخاب شده تا پادشاه باشد. این انتخاب برای داوود خیلی ارزشمند بود زیرا فکر می‌کرد برای هیچ‌کس مهم نیست و کسی به او اهمیتی نمی‌دهد، ولی متوجه شد او برای خدا مهم است و خدا او را در هر جایی که باشد می‌بیند.

کارگاه اجرایی:

به هر کدام از بچه‌ها یک کاغذ سفید بدهید. از آن‌ها بخواهید صفحه را به دو قسمت تقسیم کنند. در یک قسمت لیست اسامی افرادی که برای بچه‌ها مهم‌اند را بنویسند (مانند: پدر، مادر، برادر، خواهر و ...).

در قسمت دوم لیست اسامی افرادی که بچه‌ها فکر می‌کنند برای آن‌ها مهم هستند، را بنویسند (مانند: پدر و مادر، دوستان و ...).

به بچه‌ها فرصت دهید تا لیست خود را تکمیل کنند. به آن‌ها بگویید لازم نیست که افراد داخل لیست را با صدای بلند اعلام کنند، اما یک شخصی هست که بیشتر از هر کسی و حتی بیشتر از افراد داخل لیستی که آن‌ها نوشته‌اند به آن‌ها اهمیت می‌دهد. کسی می‌داند او چه شخصی است؟ اجازه دهید همه بچه‌ها جواب دهند و نظر خود را بگویند.

نتیجه‌گیری:

به بچه‌ها توضیح دهید که شاید لحظاتی در زندگی ما پیش می‌آید که ما در تنهایی به سر می‌بریم و احساس می‌کنیم کسی ما را نمی‌بیند و به ما اهمیتی نمی‌دهد، و یا شاید در لیستی که تهیه کردیم افرادی هستند که به ما اهمیت می‌دهند، اما باید بدانیم که ما بیشتر از هر کسی برای خدا مهم هستیم و او پدری است که همیشه به ما



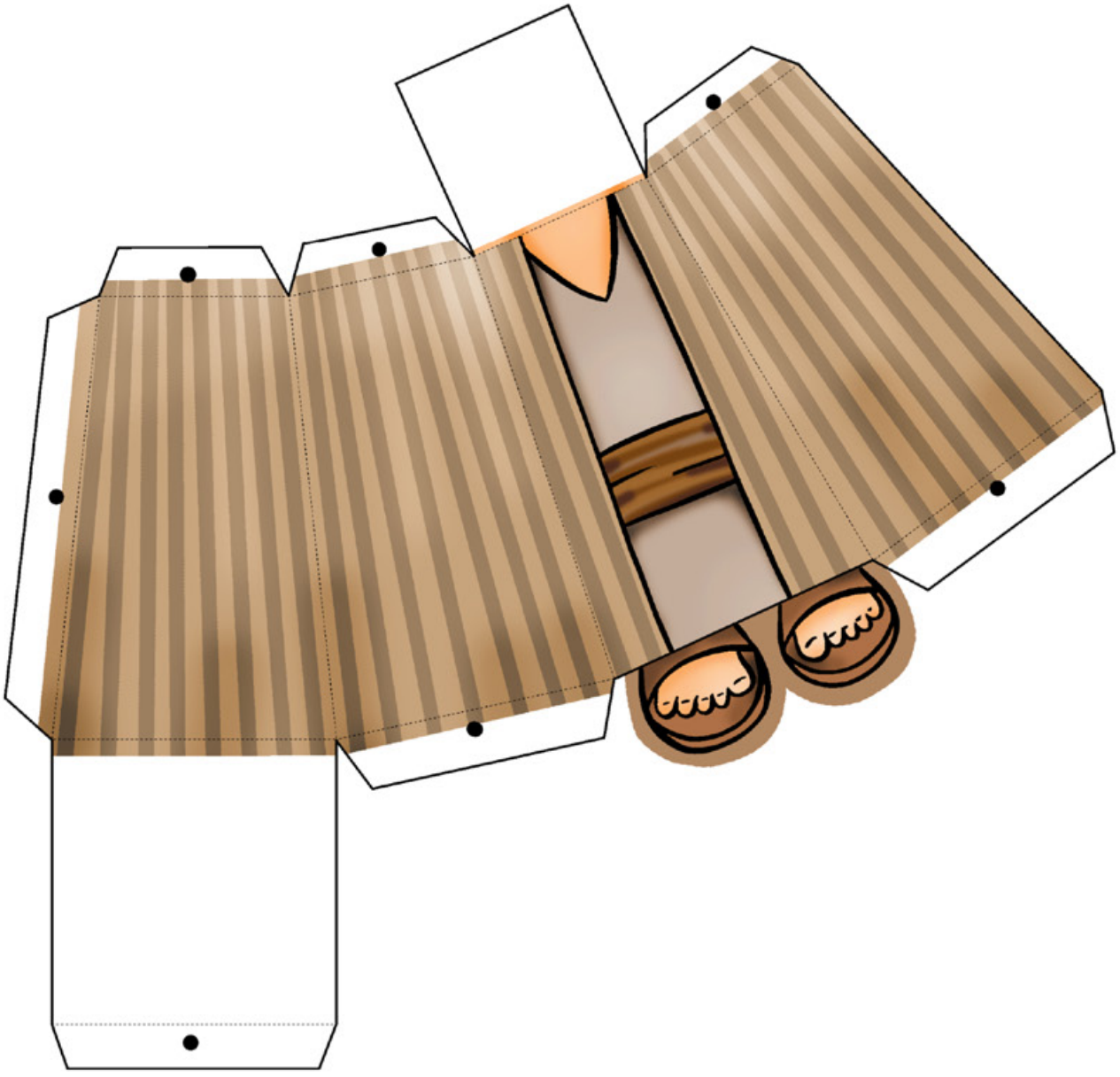

تصویر شماره ۱

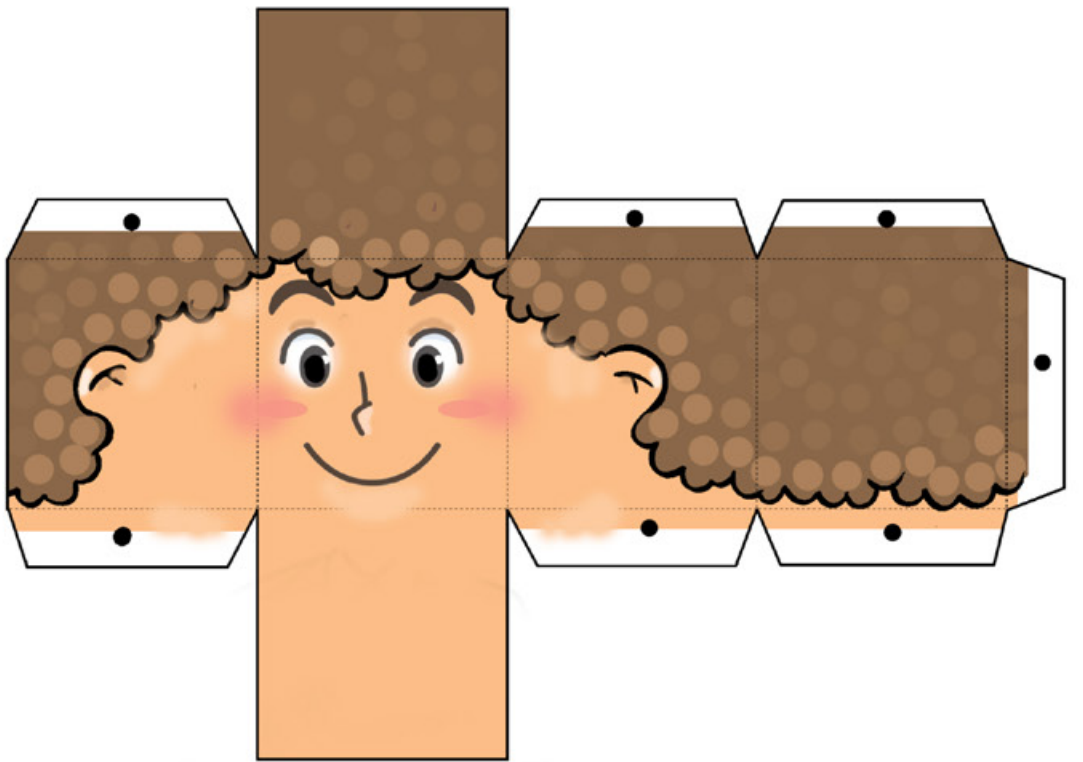

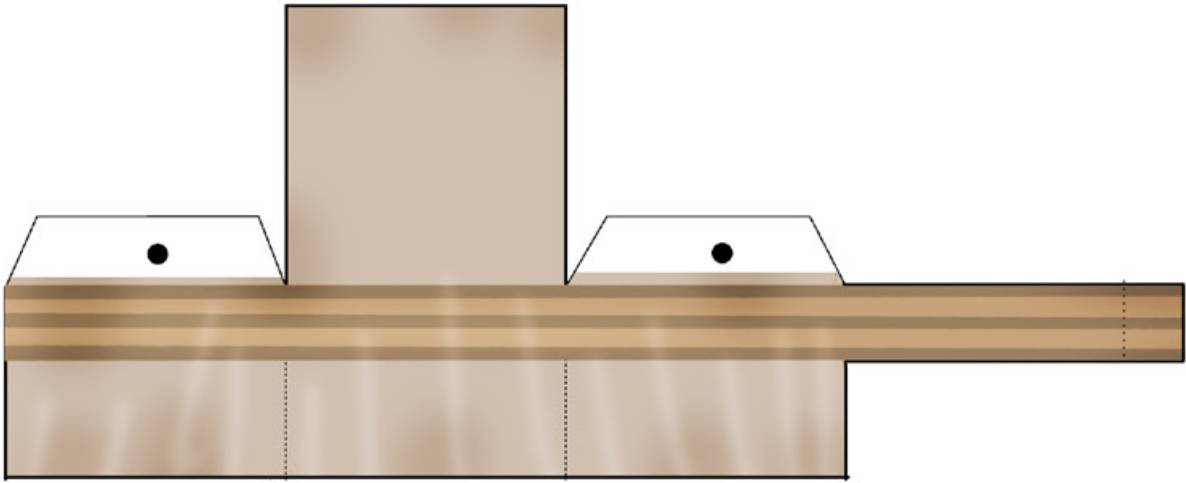

ادامه تصویر شماره ۱

ادامه تصویر شماره ۱

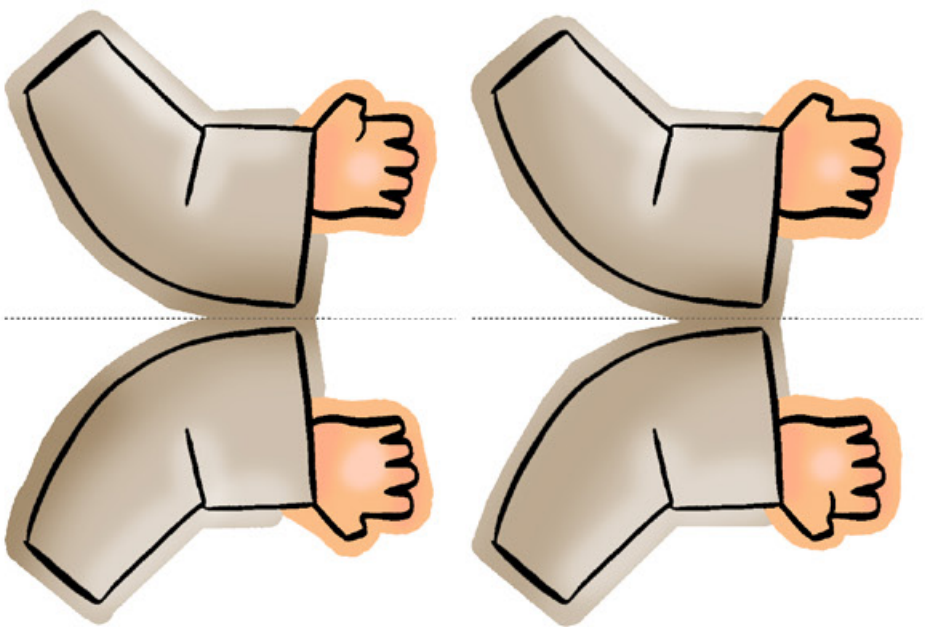
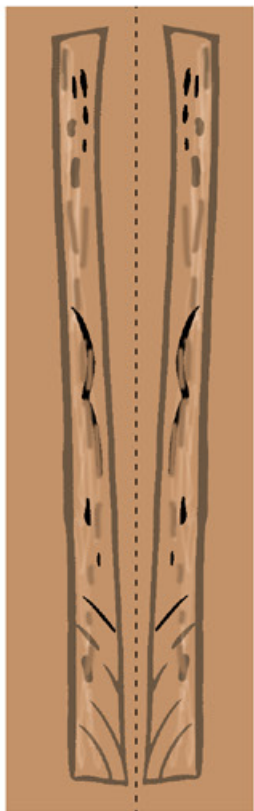

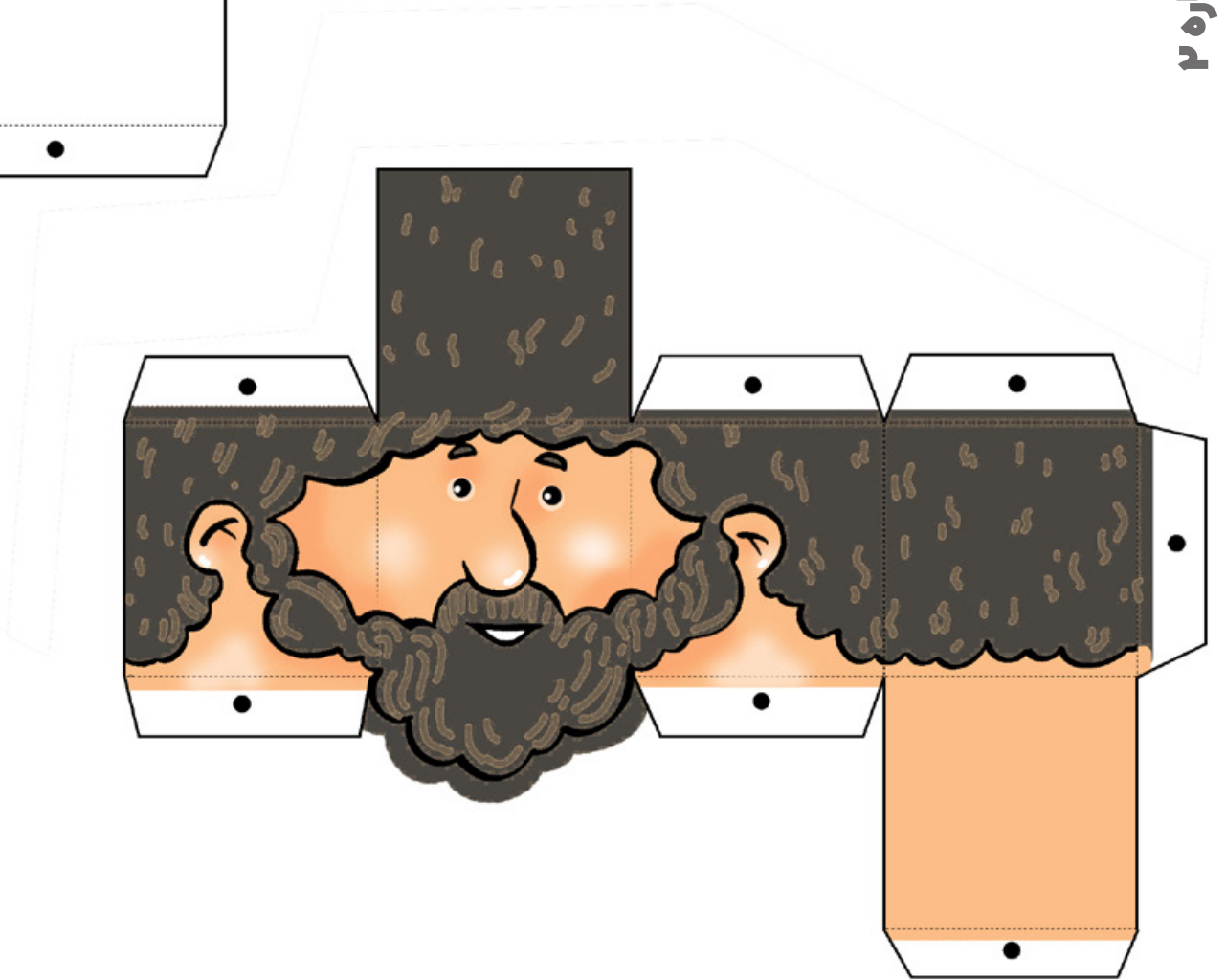
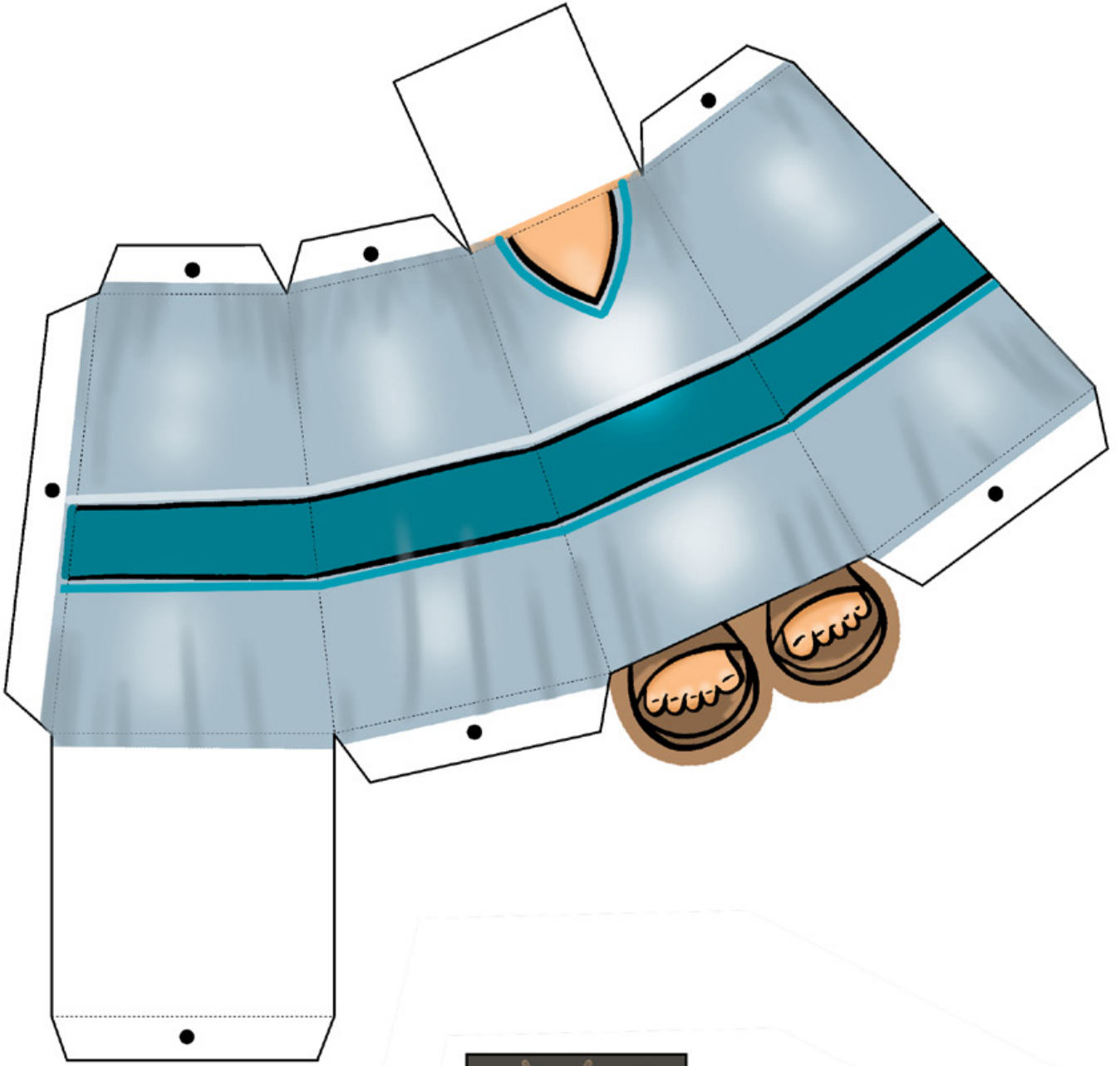

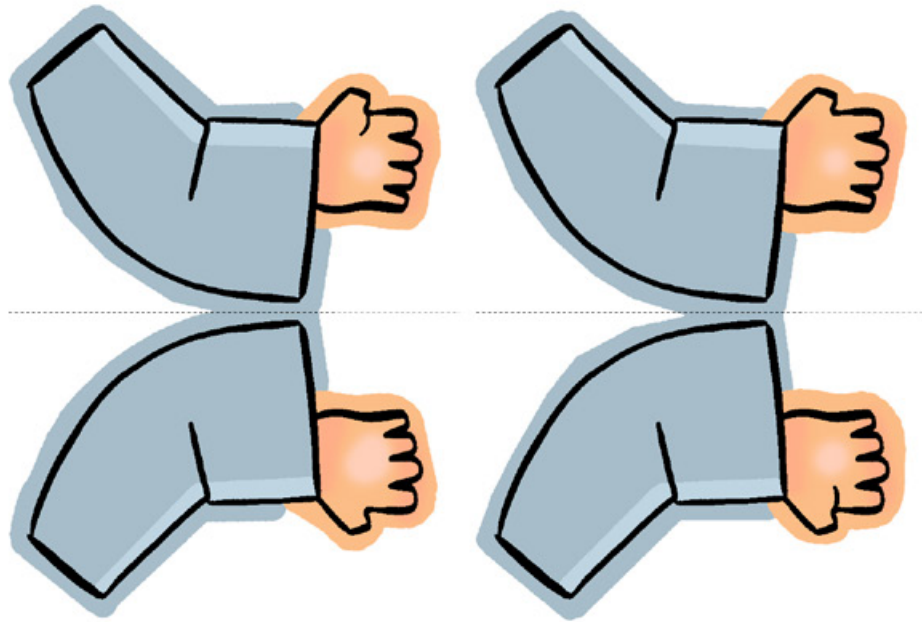

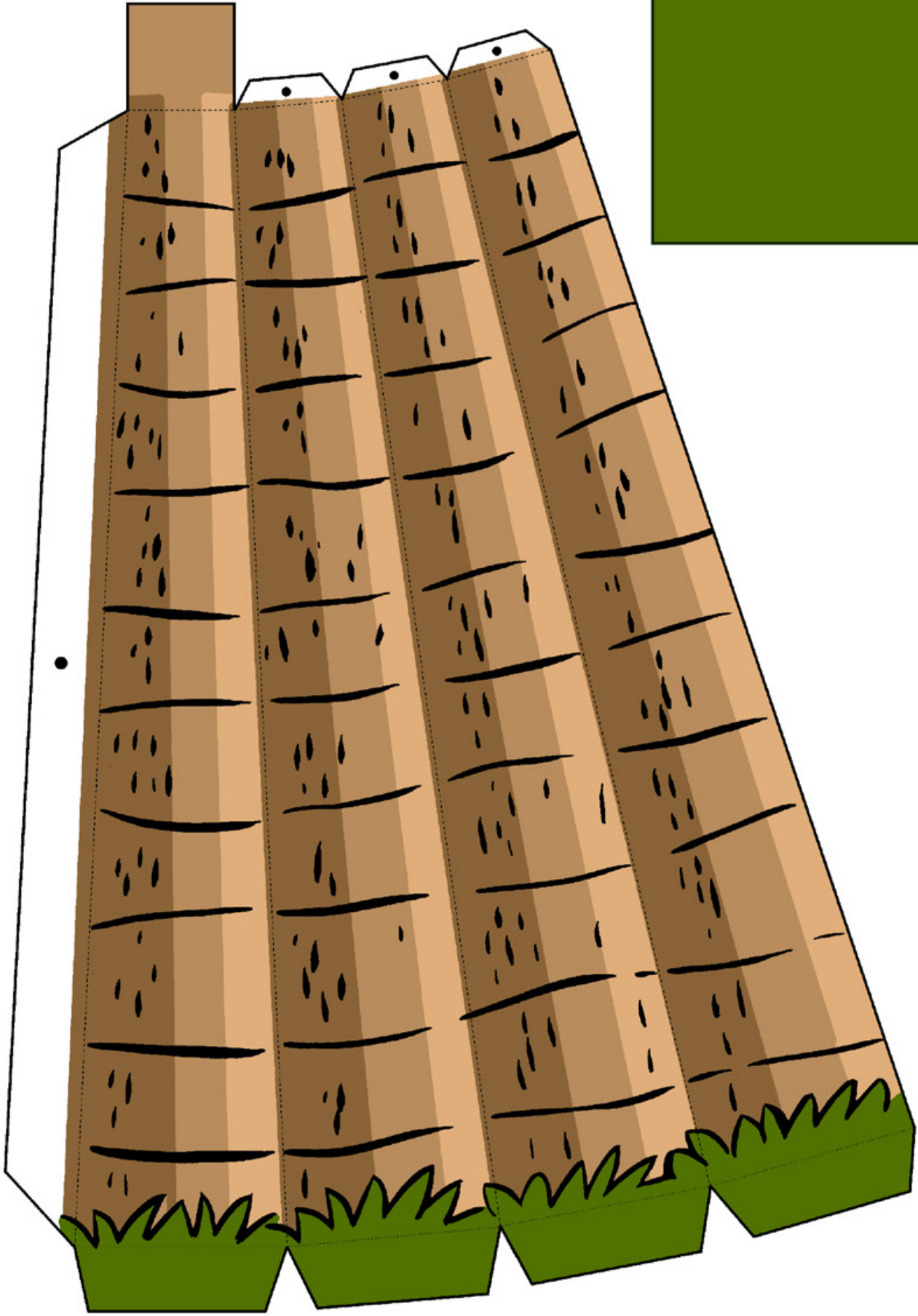

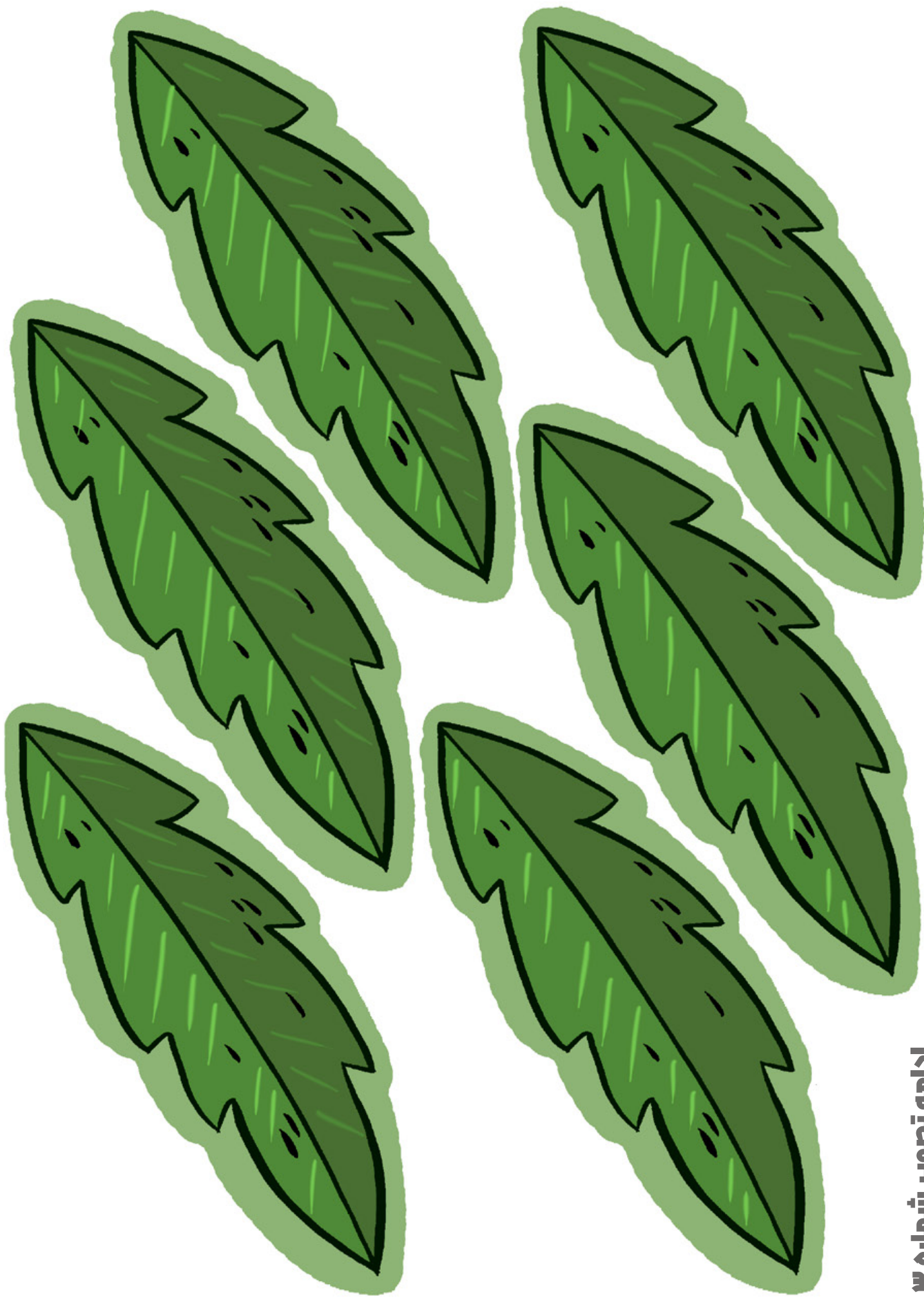

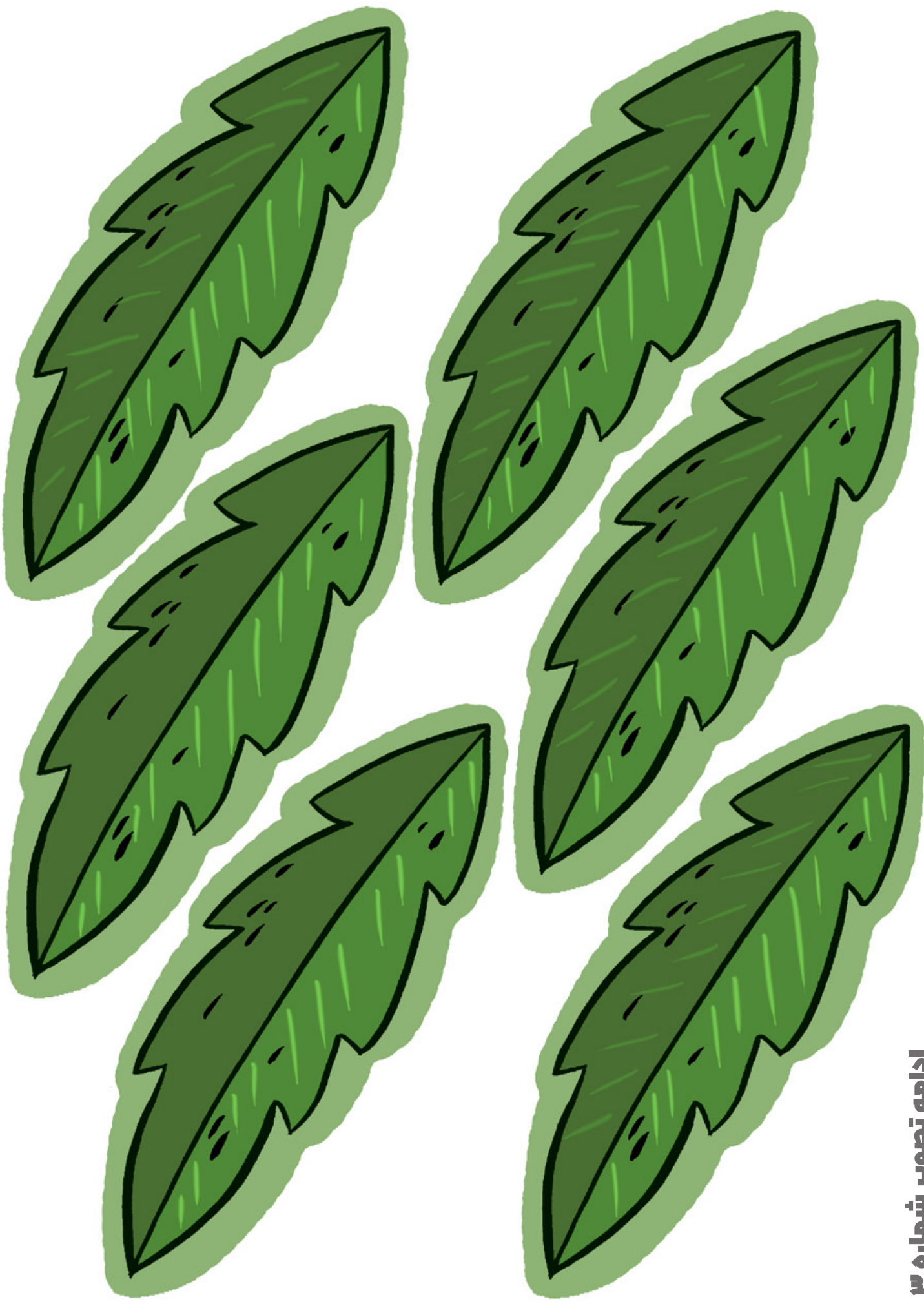

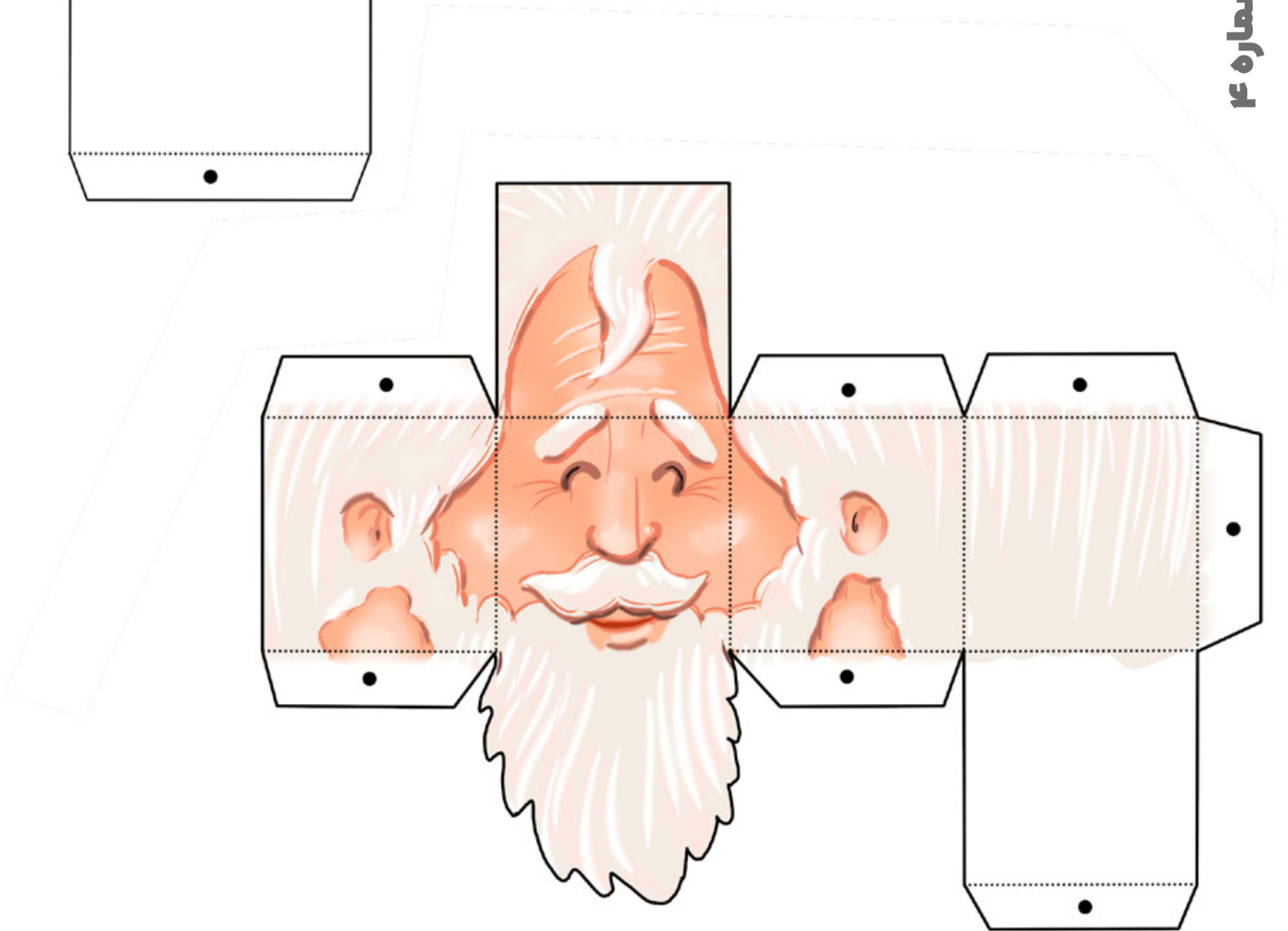
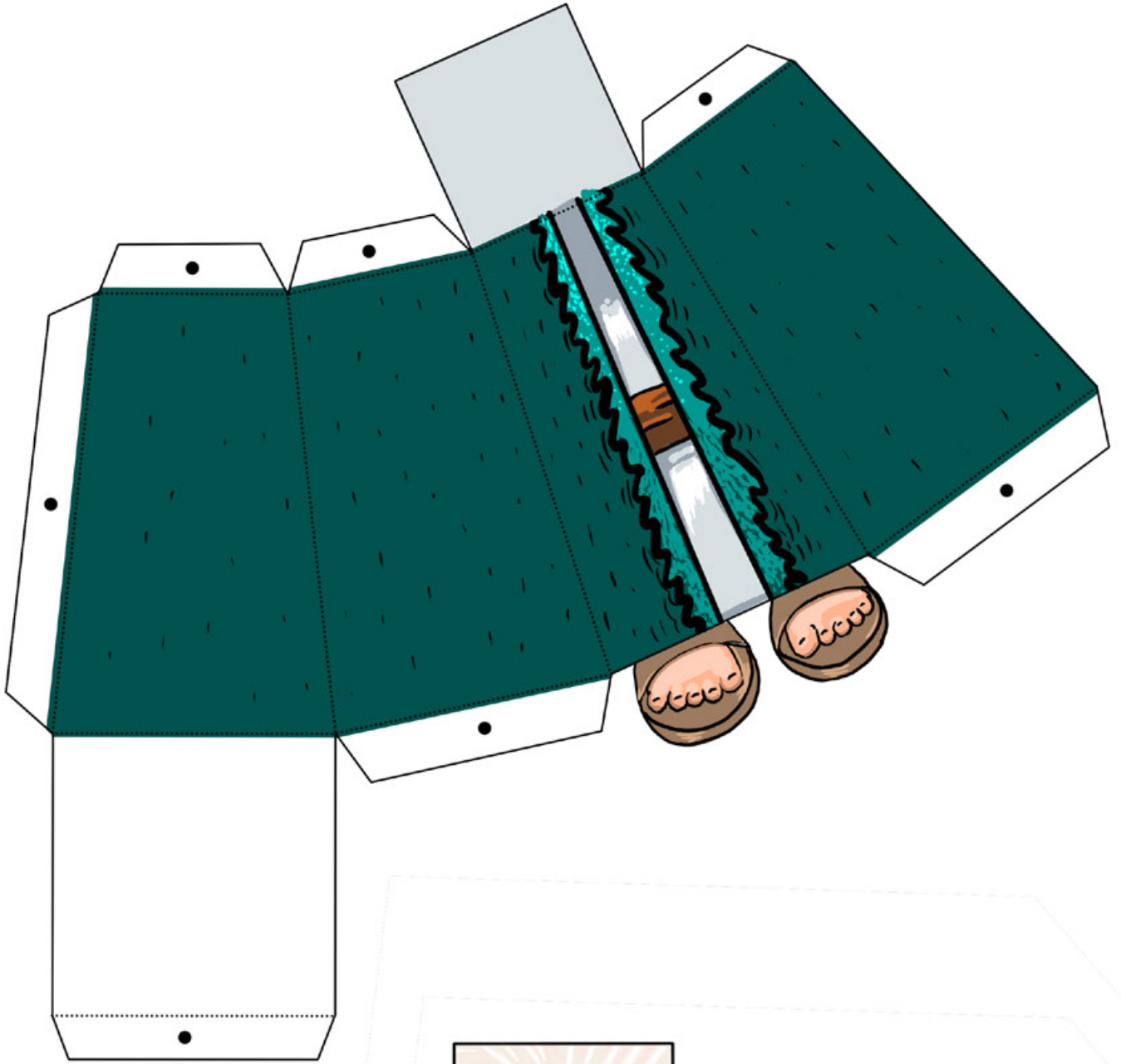

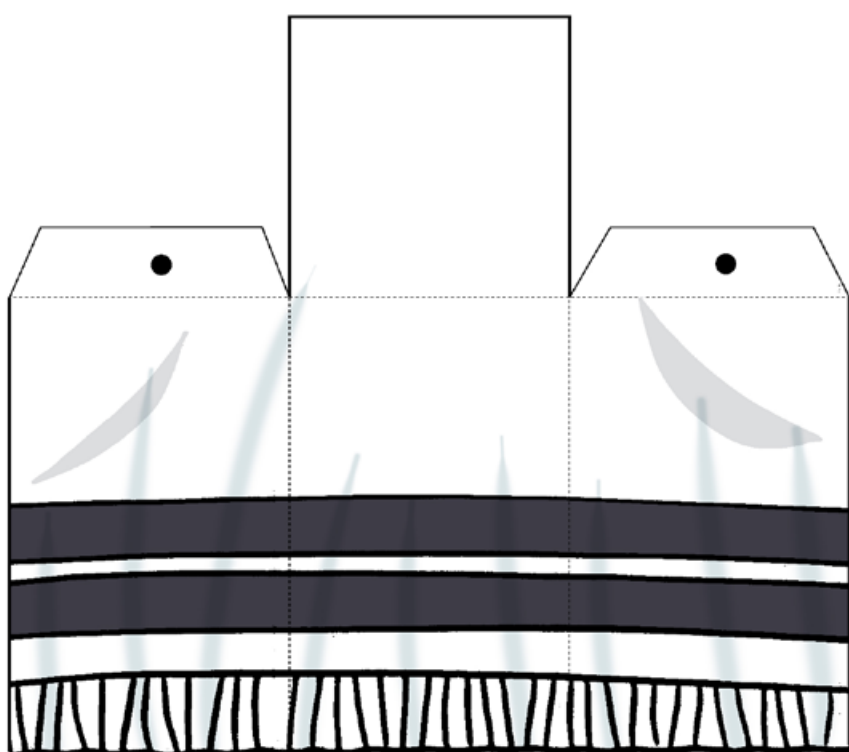

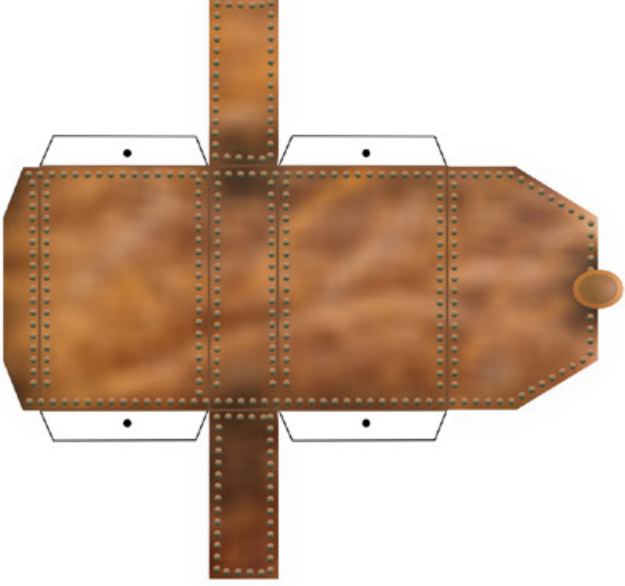

ادامه تصویر شماره ۴

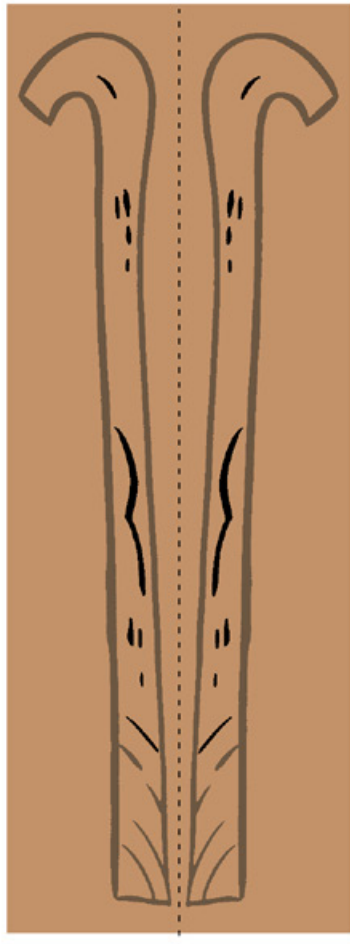
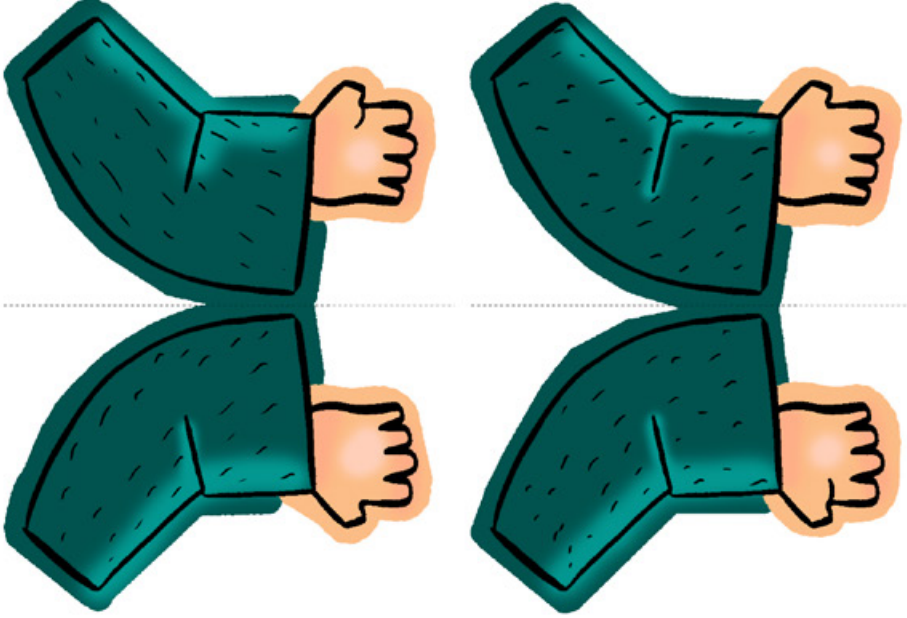

ادامه تصویر شماره ۴

